



Instruktační video

SPA

Instalační a uživatelská příručka

Pozorně si přečtěte a uschovejte pro budoucí použití

Před instalací a používáním bazénu si pozorně přečtěte všechny informace v této uživatelské příručce, pochopte je a postupujte podle nich.

Tyto varování, instrukce a bezpečnostní pokyny se zaměřují na některé běžné rizika vodní rekreace, nemožou však pokrýt všechna rizika a nebezpečí ve všech případech. Při výkonu jakékoliv vodní činnosti buďte vždy opatrní, dbejte na zdravý rozum a dobrý úsudek. Přečtěte si prosím pozorně a uschovejte pro budoucí potřebu.



Bezpečnost pro neplavce

1. Po celou dobu je potřebný nepřetržitý, aktivní a bdělý dohled nad slabými plavci a neplavce kompetentním dospělým (pamatujte, že nejvyšší riziko utonutí je u dětí do pěti let) Určit způsoblou dospělou osobu, která bude dohlížet na bazén při každém použití;
2. Slabí plavci nebo neplavci by při používání bazénu měli používat osobní ochranné prostředky;
3. Když bazén není použit nebo je použit bez dozoru, odstraňte všechny hračky z bazénu a jeho okolí, aby nedošlo k přilákání dětí na bazén.
4. Když bazén není použit nebo je použit bez dozoru, odstraňte všechny hračky z bazénu a jeho okolí, aby nedošlo k přilákání dětí na bazén

Bezpečnostní zařízení

1. Doporučuje se nainstalovat zábranu (a případně zajistit všechny dveře a okna), která zabrání neoprávněnému přístupu k bazénu;
2. Zábrany, kryty bazénu, alarmy bazénu nebo podobné bezpečnostní zařízení jsou užitečnými pomůckami, ale nejsou náhradou za nepřetržitý a kompetentní dohled dospělých.

Bezpečnostní vybavení

1. Doporučuje se mít u bazénu záchranné vybavení (např. Kroužkovou bóji);
2. V blízkosti bazénu mějte funkční telefon a seznam nouzových telefonních čísel.

Bezpečné používání bazénu

1. Doporučujeme všem uživatelům, zejména dětem, aby se naučili plavat;
2. Naučte se základní podporu života (kardiopulmonální resuscitace - KPR) a pravidelně si tyto znalosti obnovujte. To může v případě nouze zachránit život;
3. Poučte všechny uživatele bazénu, včetně dětí, co mají dělat v případě nouze;
4. Nikdy neskákejte do mělké vody. To může vést k vážnému zranění nebo smrti;
5. Nepoužívejte bazén při užívání alkoholu nebo léků, které mohou zhoršit vaši schopnost bezpečně používat bazén;
6. Pokud se používají kryty bazénu, před vstupem do bazénu jejich úplně odstraňte z vody;
7. Uživatelé bazénu jsou chráněni před chorobami spojenými s vodou udržováním čistoty bazénové vody a dodržováním správné hygieny. Přečtěte si pokyny týkající se úpravy vody v této uživatelské příručce;
8. Skladujte chemikálie (jako jsou prostředky na úpravu vody, čisticí nebo dezinfekční prostředky) mimo dosah dětí.
9. Použijte značení, jak je uvedeno níže;
10. Odnímatelné žebříky musí být umístěny na vodorovné ploše.

UPOZORNĚNÍ: vypuštěn bazén venku může způsobit neznámé rizika.

UPOZORNĚNÍ: Instalaci a montáž musí provádět dospělí.

UPOZORNĚNÍ: Přečtěte si a dodržujte pokyny k používání a údržbu, abyste zajistili bezpečné použití soupravy bazénu. Nedodržení pokynů k použití a údržbu může způsobit vážné zdravotní rizika, zejména pro děti.

UPOZORNĚNÍ: Pouze pro domácí venkovní použití.

UPOZORNĚNÍ: Nebezpečí utonutí. Děti se mohou utopit i ve velmi malém množství vody.

UPOZORNĚNÍ: Pokud bazén nepoužíváte, vyprázdněte ho. Nenechávejte malý bazén na otevřeném vnějším místě.



UPOZORNĚNÍ: Ve vodném prostředí udržujte děti pod dohledem.



UPOZORNĚNÍ: Zákaz potápění

PŘEČTĚTE SI VŠECHNY POKYNY A BEZPEČNOSTNÍ UPOZORNĚNÍ V TÉTO PŘÍRUČCE Nedodržení varování a pokynů v této příručce může mít za následek vážné zranění, utonutí nebo úraz elektrickým proudem.

Bezpečnost vašeho dítěte je ve vašich rukou! Riziko je nejvyšší u dětí mladších 5 let. Buďte vždy velmi ostražití.

Vždy dodržujte následující pokyny:

- Děti by měly být pod důsledným a neustálým dohledem;
- Určit jednoho odpovědného za bezpečnost;
- Vždy určit odpovědnou osobu pro správu bazénu a oblasti bazénu;
- Dohled nad dospělými by měl být vždy relevantní pro počet lidí využívajících bazén;
- Před vstupem do vody si namočte zátylek, hrudník a nohy;
- Naučte se bezpečnostní gesta a zejména specifika pro děti;
- Zakázat potápění a skoky do vody;
- Zakázat běhání, stříkání her kolem bazénu;
- Nenechávejte dítě bez dozoru, které neumí plavat, používat bazén bez záchranných vest.
- Nenechávejte žádných hráčů v okolí a v povodí bez dozoru;
- Výrobky pro úpravu vody uchovávejte vždy mimo dosah všech dětí.

V případě nehody, přeneste zraněnou osobu nebo dítě z bazénu a oblasti bazénu. Požádejte pohotovostní služby o radu a pokyny, jak zacházet se zraněnými osobami nebo dětmi.

DŮLEŽITÉ BEZPEČNOSTNÍ POKYNY

Pro vaši vlastní bezpečnost a bezpečnost vašeho produktu, dodržujte níže uvedené bezpečnostní opatření. Nedodržení pokynů může mít za následek vážné zranění, poškození majetku nebo smrt. Nesprávná instalace nebo provoz vede ke ztrátě záruky.

Přečtěte si, pochopte a postupujte podle všech pokynů:

NEBEZPEČÍ

● Riziko náhodného utonutí:

- Je třeba dbát na extrémní opatrnost, aby se zabránilo neoprávněnému přístupu dětí.
- Pravidelně kontrolujte, zda kryt bazénu je netěsný, předčasně opotřebovaný, poškozený nebo zda má příznaky zhoršení.
- Nikdy nepoužívejte opotřebovaný nebo poškozený kryt: neposkytuje požadovanou úroveň ochrany, aby se zabránilo nežádoucímu přístupu dítěte do bazénu.
- Po každém použití kryt bazénu vždy zamkněte.

● Nebezpečí zranění:

Sací armatury v této vířivce jsou dimenzovány tak, aby odpovídaly specifickému průtoku vody vytvářenému čerpadlem.

V žádném případě nepoužívejte vířivku, pokud jsou sací armatury poškozené nebo chybí. V žádném případě nepoužívejte nekompatibilní sací armaturu.

Pokud je napájecí kabel poškozen, musí ho vyměnit výrobce, servisní agent nebo podobně kvalifikovaná osoba, aby se zabránilo riziku.

● Riziko úrazu elektrickým proudem:

- Nedovolte, aby do 1.5 m od bazénu byly povoleny jakékoli elektrické spotřebiče, jako například světlo, telefon, rádio nebo televizor.
- Nepoužívejte bazén, když prší, bouchá nebo blýská.

UPOZORNĚNÍ

- Abyste snížili riziko úrazu elektrickým proudem, nepoužívejte k připojení jednotky k elektrické síti prodlužovací kabel, časovače, zástrčky adaptéru nebo zástrčky měniče. Zajistěte správné umístění zásuvky.
- Elektrický přístroj bazénu by měl být napájen proudovým chráničem (RCD), jehož jmenovitý zbytkový provozní proud nepřesahuje 10 mA.
- Součástí obsahující živé části, kromě částí dodávaných s bezpečným velmi nízkým napětím nepřesahujícím 12 V, musí být pro uživatele bazénu nepřístupné.
- Součástí, které obsahují elektrické komponenty kromě zařízení na dálkové ovládání, musí být umístěny nebo připevněny tak, aby nemohly spadnout do bazénu.
- Obytná elektrická propojovací skříň musí být umístěna bezpečně ve vzdálenosti nejméně 2 m od bazéna.
- Elektrická instalace by měla splňovat místní požadavky nebo normy.
- Tento přístroj mohou používat děti ve věku od 8 let a osoby se sníženými fyzickými, smyslovými nebo mentálními schopnostmi nebo s nedostatkem zkušeností a znalostí, pokud dostali dohled nebo poučení týkající se bezpečného používání spotřebiče a pochopili příslušné rizika. Děti se s přístrojem nesmí hrát. Čištění a údržbu nesmějí provádět děti bez dozoru.
- Abyste snížili riziko zranění, nedovolte dětem používat tento výrobek, ledaže súpod přisným dohledem.
- Abyste snížili riziko utonutí dětí, neustále na ně dohlížejte. Po každém použití nasadte a zamkněte kryt bazénu.
- Ujistěte se, že podlaha je schopna unést očekávané zatížení (> 500 kg / m2).

- Kolem bazénu musí být zabezpečený adekvátní odtokový systém, který zabrání přetečení vody.
- Aby nedošlo k poškození, nenechávejte přístroj delší dobu prázdný.
- Aby nedošlo k poškození čerpadla, bazén se nesmí nikdy provozovat, pokud není bazén naplněný vodou.
- Okamžitě opusťte bazén, pokud jste nepřijemní nebo ospalí.
- Ke snížení rizika zranění:

- Pro malé děti a když použití bazénu přesahuje 10 minut, se doporučují nižší teploty vody.

Aby se zabránilo možnosti hypertermie (tepelného stresu), doporučuje se, aby průměrná teplota vody v bazénu nepřesáhla 40 ° C (104 ° F).

- Protože nadměrné teploty vody mají vysoký potenciál způsobit poškození plodu v prvních měsících těhotenství, měly by těhotné nebo potenciálně těhotné ženy omezit teplotu vody v bazénu na 38 ° C (100 ° F).

- Před vstupem do bazénu nebo vířivky by měl uživatel měřit teplotu vody přesným teploměrem, protože tolerance zařízení k regulaci teploty vody se liší.

- Užívání alkoholu nebo léků před nebo během používání bazénu může vést k bezvědomí nebo utonutí.

- Užívání alkoholu nebo léků může výrazně zvýšit riziko smrtelné hypertermie v bazénu.

Příčiny a příznaky hypertermie lze popsat následovně:

Flypertermia nastává, když vnitřní teplota těla dosáhne úrovně nad normální teplotu těla 37 ° C (98.6 ° F). Mezi příznaky hypertermie patří zvýšení vnitřní teploty těla, závratě, letargie, ospalost a mdloby. Mezi účinky hyperémie patří neschopnost vnímat teplo, neuznání potřeby opustit vířivku, neuvědomění si hrozícího nebezpečí, poškození plodu u těhotných žen, fyzická neschopnost opustit bazén, a bezvědomí, které má za následek nebezpečí utonutí.

- Obézní osoby nebo osoby s anamnézou srdečních chorob, nízkým nebo vysokým krevním tlakem, problémy oběhového systému nebo cukrovkou by se měli před použitím bazénu poradit s lékařem.

- Osoby užívající léky by se měli před použitím bazénu poradit s lékařem, protože některé léky mohou vyvolávat ospalost, a jiné léky mohou ovlivňovat srdeční frekvenci, krevní tlak a krevní oběh.

- Pokud jste těhotná, diabetická, máte špatný zdravotní stav nebo lékařskou péči, před použitím se poraďte s lékařem.

- Lidé s infekčními chorobami by neměly používat vířivku nebo bazén.
- Aby nedošlo k úrazům, buďte opatrní při vstupu do bazénu nebo vířivky nebo při jejich existenci.
- Teplota vody vyšší než 40 ° C (104 ° F) může být zdraví škodlivá.
- Nikdy nepoužívejte vířivku nebo bazén samostatně nebo nedovolte ostatním používat bazén samostatně.
- Nepoužívejte vířivku nebo bazén bezprostředně po namáhavém cvičení.
- Nedávejte bazén do prostředí s teplotou 4 ° C (39 ° F), abyste zabránili zamrznutí, pokud je v bazénu stále voda.
- Nezapínejte bazén, když je voda zamrzlá.
- Nikdy nelijte vodu s teplotou vyšší než 40 ° C (104 ° F) do bazénu přímo.
- Před odpojením, vyčištěním, opravou nebo provedením jakýchkoli úprav na výrobku vždy odpojte tento výrobek z elektrické zásuvky.
- Nikdy neskákejte ani neponořujte v bazénu nebo jiné mělké vodě.
- Nezakopávejte elektrický kabel. Kabel umístěte tam, kde ho nepoškodí sekačky na trávu, plotostřihy a jiné vybavení.
- Nepokoušejte se zapojit nebo odpojit tento výrobek, když stojíte ve vodě nebo máte mokré ruce.
- Nepoužívejte bazén, pokud je poškozen při dodávce nebo nefunguje správně.
- Uchovávejte všechny domácí zvířata mimo dosah bazénu, aby nedošlo k poškození.
- Do lázeňské vody nepřidávejte koupelový olej ani lázeňskou sůl.
- Nenechávejte venku prázdný bazén.

CZ

1. SPECIFIKACE

- Aby se zabránilo opětovnému zapnutí tepelné ochrany, nesmí se tento přístroj napájet z externího spínacího zařízení, jako je například časovač, ani připojovat k elektrickému obvodu, který je pravidelně zapínán a vypínán veřejnou službou.
- Pokud není kabelový ovladač používán, musí být řádně uložen v boční kapse, aby byl chráněn před pádem nebo jinými vlivy.
- Kombinace teplé vody ve vířivce a alkoholu, drog nebo léků může vést bezvědomí.
- Pokud se necítíte dobře, máte závratě nebo jste ospalí, okamžitě vířivku opusťte. Teplá voda ve vířivce může způsobit hypertermii a bezvědomí.
- Nemějte hlavu vždy pod vodou.
- Nepolykejte vodu z vířivky.

Varování: Úrovně ochrany proti vodě se v různých částech tohoto spotřebiče liší, viz následující schéma. (Předpisy pro instalaci odpovídají IEC 60364-7-702)

Elektrické připojení vířivky musí být instalováno v elektrických bezpečnostních zónách označených jako 1,2 nebo mimo všech bezpečnostních zón. Měřené zóny jsou omezené stěnami a pevnými přepážkami.

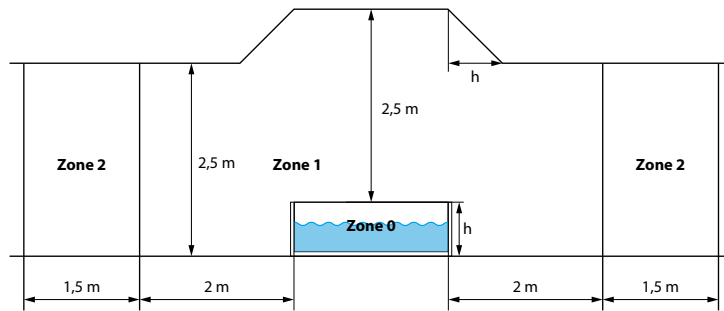

POZNÁMKA - Rozměry měřené zóny jsou omezeny stěnami a pevnými přepážkami.

Zones	Popis zón
Zone 0	Zóna 0 je vnitřek vany včetně všech výklenků ve stěnách nebo dnu.
Zone 1	Zónu 1 omezuje <ul style="list-style-type: none"> • Zóna 0 • Svislá rovina 2 m od okraje vany. • Dno nebo povrch, na kterém budou usazeny osoby • Vodorovná rovina 2,5 m nad dnem nebo povrchem
Zone 2	Zónu 2 omezuje <ul style="list-style-type: none"> • Svislá rovina vně zóny 1 a paralelní rovina 1,5 m od předchozí. • Dnem nebo povrchem, na kterém budou usazeny osoby.

1.1. specifikace

	4 osoby	6 osoby
Model	17618XX	17691XX
Kapacita	4 osoby	6 osoby
Rozměr (vnější)	156 cm × 70 cm (Ø 61.4" × 27,6")	184 cm × 73 cm (Ø 72.4" × 28,7")
Rozměr (vnitřní)	140 cm × 70 cm (Ø 55" × 27,6")	160 cm × 73 cm (Ø 63" × 28,7")
Kapacita vody	860 L (227 gal)	1200 L (317 gal)
Napájení	220-240 V , 50 Hz , 2040 W	220-240 V , 50 Hz , 2040 W
Maximální teplota ohřevu	40°C	40°C
Certifikát	CE / GS / UKCA	CE / GS / UKCA
Účinnost vytápění Okolní teplota: 20 ° C	1.5 - 2.5°C/h	1.5 - 2.5°C/h



Tento přístroj je označen v souladu s evropskou směrnicí 2012/19/EU o odpadních elektrických a elektronických zařízeních (WEEE). Tento symbol označuje, že s tímto přístrojem nelze zacházet jako s domovním odpadem. Namísto toho se odevzdá na příslušném sběrném místě pro recyklaci elektrických a elektronických zařízeních. Likvidace přístroje musí provádět v souladu s místními předpisy o životním prostředí pro likvidaci odpadu.



Označení CE znamená, že výrobek je v souladu s evropskými směrnicemi vůči 2014/35 / CE (nízké napětí), 2014/30 / CE (Shoda s elektromagnetickou kompatibilitou), 2011/65 / UE (omezení používání některých nebezpečných látek v elektrických a elektronických zařízeních), 2009/125 / CE (směrnice o ekodesignu).

2. OBSAH BALENÍ

2.1. Obsah balení

Zkontrolujte, zda jsou k dispozici všechny součásti:



8 Pěnové stěny

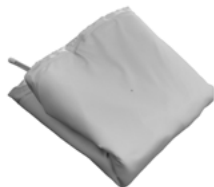

Vnější vložka



Vnitřní vložka



držák filtrační kazety



Krycí plachta



Čerpadlo



filtrační kazeta



Souprava pro opravy



Zátka RCD



2 víčka



konektory čerpadla

3. INSTALACE

VAROVÁNÍ: Lázně instalované na nedostatečně rovných površích podléhají netěsnostem. formování nepravidelností nebo zhroucení, což může mít za následek řádné poškození nebo vážné zranění osob v lázních nebo v jejich okolí!

POZOR: Pečlivě prosím vyberte plochu pro nastavení, protože trávník a další žádoucí vegetace pod podkladem (pokud je to možné) umře. Dále se snažte vyhnout ukládání podkladu v oblastech náchylných k agresivním druhům rostlin a plevelů, protože by mohly růst přes podklad.

3.1. Výběr lokality

VAROVÁNÍ: Než budete pokračovat v instalaci vířivky, ujistěte se, že budoucí umístění splňuje následující podmínky:

- Rovné místo, aby se zabránilo jakékoli vadě, kýle nebo úniku.
- Dostatečně široká, aby unesla bazén a jeho čerpací jednotku.
- Schopen podporovat více než 500 kg/m².
- Chráněno před sluncem a špatným počasím.
- Čisté a bez ostrých předmětů.
- Bez agresivní vegetace na zemi.

Nedodržení těchto pravidel může mít za následek poškození majetku nebo zranění osob.



Místo s markýzou



Místo vyčištění



Rovné místo

3.2. RCD test

VAROVÁNÍ: Před každým použitím musí být zástrčka RCD otestována. **Nepoužívejte, pokud selže test RCD a viz kapitola 6.1.**



1. Zasuňte zástrčku do zásuvky.



2. Stiskněte tlačítko «RE-SET», kontrolka se rozsvítí červeně.



3. Stiskněte tlačítko «TEST», kontrolka zhasne.



4. Stiskněte tlačítko «RE-SET», kontrolka se rozsvítí červeně. RCD funguje správně.

Uzemnění

Doporučuje se využít služeb kvalifikovaného elektrikáře k zajištění elektrického uzemnění vířivky pomocí měděného vodiče o průřezu nejméně 2,5 mm².

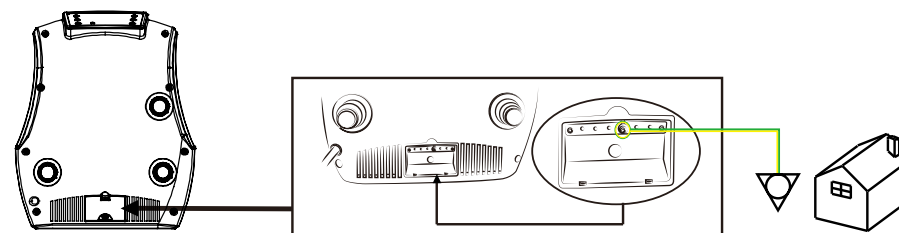

Počet osob potřebných k instalaci: alespoň 1 dospělý.
10 minut na přípravu místa a plnění vodou.

3.3. Montáž

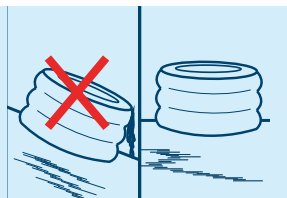

1) Vybete ploché a rovné umístění.



2) Roztáhněte vložku na vybrané oblasti.



3) Vložte segment pěnové stěny se třemi otvory v něm pro připojení k základní vložce.



4) Upravte 8 segmentů, dokud nevytvoří perfektní kulatý tvar. Poté zajistěte, aby byly otvory pro připojení vnější vložky a otvory ve stěně z pěnové hmoty stále vyrovnány.



5) Nainstalujte připojovací hadici na vložku.



6) Vložte vnitřní vrstvu vaší vířivky.

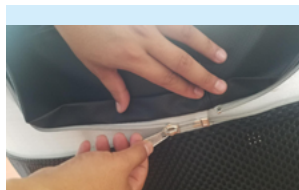

7) Vyhleďte místo, kde jsou dva zipy zarovnané, nejprve je spojte.



8) Při instalaci v rohu zatlačte PE pěnu dovnitř, aby mohl být plášť instalován na místě.

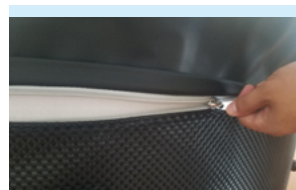

9) Před zipem se ujistěte, že jsou zipy vložky a vnější vložky vyrovnány.



10) Vyhleďte vložku kolem celé SPA, abyste zajistili dobré uchycení.



11) Připojte čerpadlo jednotky k bazénu pomocí 3 šroubů. Zkontrolujte, zda se ikony na čerpadle a bazénu shodují.



12) Vložte vložku do držáku filtru a poté našroubujte sací šroubení uvnitř nádrže. Umístění kazety podle obrázku.



13) Zkontrolujte, zda je vypouštěcí zátka správně uzavřena.



14) Naplňujte bazén vířivky, dokud nedosáhnete uvedené úrovně naplnění. Vaše vířivka je připravena k použití.

Varování : Při plnění vodou nenechávejte lázně bez dozoru. Ujistěte se, že je vypouštěcí šroubení bezpečně zasunuto a víčko je na svém místě. Začněte vířivku plnit vodou. Poté, co je na dně asi 1 palec vody, zastavte plnění a vyhladte vrásky na dně vířivky. Vytáhněte vnější stěnu z horního okraje po celé spodní části vířivky, aby se rovnoměrně plnila. Pokračujte v plnění vířivky, dokud nebude hladina vody.

3.4. Kryt bazénu a bezpečnost

Po každém použití musí být ovládací panel uzamčen a bazén musí být potažen jeho horním krytem a musí být připevněn k ochraně základny pomocí bezpečnostních spon.

Každá bezpečnostní spona má zámkový systém; zapnutá spona, západka v horní poloze sponu zamkne, západka ve spodní poloze sponu odemkne.

Horní kryt udržuje teplo z vody a zajišťuje bazén.







4. POUŽITÍ

4.1. Funkce



4.2. Funkce

Po zapnutí LED displej automaticky zobrazí aktuální teplotu vody.

-  Selektor jednotek teploty mění jednotky teploty ze stupňů Celsia na stupně Fahrenheitu.
-  Stiskněte tlačítka nastavení teploty, pak bude obrazovka blikat. Když bliká, můžete nastavit požadovanou teplotu. Hodnota se zvýší nebo sníží o 1 stupeň najednou. Teplota může být nastavena od 30 ° C do 40 ° C (od 86 ° F do 104 ° F).
-  Chcete-li zamknout nebo odemknout ovládací panel, stiskněte tlačítko uzamčení a podržte 3 sekundy. **Zamkněte ovládací panel, když jste pryč, abyste zabránili jiným lidem změnit nastavení.**
-  Stisknutím tlačítka masáže aktivujete bublinový masážní systém, rozsvítí se zelená kontrolka. Vypnout lze opětovným stiskem.
Poznámka :
 - Masážní systém se automaticky zastaví po 30 minutách provozu. Funkci masáže znovu aktivujte opětovným stisknutím tlačítka masáže.
 - Když je tlačítko filtru zapnuté, stisknutím bublinového tlačítka se režim filtru přepne do režimu masáže: kontrolka filtru zhasne a kontrolka masáže se rozsvítí. Pokud opět stisknete bublinové tlačítko, režim masáže se změní zpět na režim filtru.

-  Stisknutím tlačítka filtru aktivujete filtraci vody. Zelená kontrolka se rozsvítí, když je aktivován filtrační systém.

Poznámka:

- Pokud je funkce masáže zapnutá, filtraci nelze aktivovat.



Stisknutím tlačítka topení současně aktivujete ohřev vody a filtrační systém.

Zelená kontrolka filtru a červená kontrolka topení se rozsvítí současně.

Čerpadlo nezastaví ohřev, dokud aktuální teplota vody nedosáhne nastavenou teplotu, a topný systém se znovu spustí automaticky, když aktuální teplota vody klesne o 2 ° C pod nastavenou teplotu.

Maximální teplota ohřevu: 40 ° C (104 ° F)

Důležitá informace:

Po 150 kumulativních hodinách filtrace zazní zvukový alarm a na LCD displeji se zobrazí znaky CHG, za nimiž následuje FIL, které vám připomínají výměnu nebo čištění filtru. Chcete-li vypnout bzučení, můžete podržet tlačítko filtru 5 sekund. Filtrační systém se vypne. Stisknutím tohoto tlačítka filtrační systém znovu aktivujete.

Poznámka:

- Po spuštění topného systému začne filtrační systém pracovat společně.

- Po vypnutí topného systému bude filtrační systém stále fungovat.

- Pokud je aktivní funkce masáže, nelze aktivovat filtrační a topnou funkci.

4.3. Kryt bazénu a spona (volitelný)

Po každém použití musí být ovládací panel uzamčen a bazén musí být pokryt jeho vrchním krytem a musí být připevněn k ochrannému krytu pomocí bezpečnostních sponek.

Každá bezpečnostní sponka má zámkový systém; sponka se uzamkne, když západka je v horní poloze, sponka se odemkne, když západka je v dolní poloze.

Horní kryt udržuje teplo vody a bazén chrání.



5. ÚDRŽBA

5.1. Údržba vody

UPOZORNĚNÍ: Špatná kvalita vody v bazénu může poškodit vaše zdraví;

V závislosti na frekvenci a podmínkách použití:

- Filtrační vložka by měla být pravidelně čistěna (max. 150 hodin).
- Filtrační vložka by měla vyměňovat každé 1 až 2 měsíce.
- Voda v bazénu by se měla měnit každých 15 až 30 dní.

Před použitím bazénu nebo alespoň jednou týdně použijte ke kontrole parametrů vody soupravu testování vody.

Do bazénu používejte dezinfekční prostředky. Ošetřující produkty by se měly používat opatrně a je bezpodmínečně nutné řídit se jejich pokyny.

Na škody způsobené nesprávným použitím ošetřujících produktů se nevztahuje záruka (předávkování, léčba šokem ...)

1. Vodní bilance

Vodní bilance (pH) se musí udržovat mezi 7 a 7.4.

2. Sanitace vody

Na dezinfekci vody v bazénu doporučujeme použít aktivní ošetření na bázi kyslíku nebo brom umístěn v plovoucím dávkovače. (Dávkovač se prodává samostatně).



5.2. Čištění a výměna filtrační vložky

Znečištěná filtrační vložka mohou kontaminovat vodu v bazénu a poškodit funkci ohřevu.

1. Odšroubujte pouzdro filtru otočením proti směru hodinových ručiček. Vyberte filtrační vložku z pouzdra.
2. Filtrační vložku vypláchněte hadicí. Pokud filtrační vložka zůstává špinavá a má změněnou barvu, měli byste ji vyměnit.
3. Vložte vyčištěnou vložku filtru zpět do pouzdra a zašroubujte pouzdro k bazénu.



Sanitace dezinfekční vody:

Na dezinfekci vody v bazénu doporučujeme použít aktivní ošetření na bázi kyslíku nebo brom umístěn v plovoucím dávkovače. (Dávkovač se prodává samostatně).

Pokud je voda silně znečištěná, neměli byste používat bazén.

Bazén očistíte speciálním UV osvětlením.

Než to uděláte, vyhledejte profesionální radu a vedení.

Pozor:

Na stěnách bazénu se mohou hromadit zbytky čisticích prostředků a rozpuštěné pevné látky z plavek a chemikálií. K čištění stěn používejte mýdlo a vodu a důkladně opláchněte hadicí se silným postřikem.

5.3. Odvodnění a skladování

Odvodnění

- 1 Zkontrolujte zátku na dně bazénu a odtokový uzávěr.
- 2 Odšroubujte odtokový uzávěr.
- 3 Odstraňte zátku na dně bazénu. Zcela vypusťte všechnu vodu z bazénu.

Když je bazén prázdný, může se čistit mýdlem a vodou.



Skladování

- 5 Stisknutím bublinového tlačítka vyfoukněte vodu v otvoru. Odpojte čerpadlo a vyjměte filtrační vložku z vnitřní stěny bazénu.
- 6 Pomocí ručníku otřete bazén a osušte ho 24 hodin.
- 7 Odšroubujte ventily, aby se bazén vypustil.
- 8 Složte bazén.

Doporučuje se skladovat bazén v původním obalu na teplém a suchém místě.



5.4. Souprava na opravu

Malé otvory nebo propíchnutí lze opravit pomocí přiložené sady na opravu a lepidla vyhrazeného pro vložku bazénu.

1. Najděte únik.
2. Důkladně vyčistěte okolí úniku.
3. Odřízněte nějaký opravný materiál v kulatém tvaru, který by měl být větší než poškozená oblast.
4. Naneste lepidlo na spodní stranu opravného materiálu a kolem oblasti, která se má opravit.
5. Nalepte opravný materiál na poškozené místo a pevně stlačte. Nechte zaschnout 12 hodin. Po zaschnutí naneste po okrajích lepidlo pro úplné utěsnění (zaschnout 4 hodiny).

6. ŘEŠENÍ PROBLÉMŮ

6.1. Řešení problémů

Zde je několik užitečných pokynů, které vám pomohou diagnostikovat a napravit běžné problémy.

Problém	Příčina	Řešení
Obrazovka ovládacího panelu nefunguje	Zkontrolujte napájení	Výpadek napájení
		Resetujte zástrčku RCD/Zkontrolujte, zda je kabeláž přizpůsobena výkonu jednotky čerpadla.
		Pokud se neresetuje, zavolejte servis
Čerpadlo se neohřívá správně	Nastavená teplota je příliš nízká	Nastavte vyšší teplotu
	Filtrační vložka je znečištěná	Vyčistěte nebo vyměňte vložku (viz část 5.2)
	Příliš nízká hladina vody	Naplňte vodu na minimální hladinu
	Vadný skládací prvek	Zavolejte servis
Systém masáže nefunguje	Čerpadlo se přehřívá	Vypněte napájení a počkejte, dokud se čerpadlo vychladne.
	Funkce automatického vypnutí (30 minut) je aktivována	Stisknutím bublinového tlačítka funkci znovu aktivujete
	Porucha jednotky čerpadla	Pokud se neresetuje, zavolejte servis
Filtrace vody nefunguje	Filtrační vložka je znečištěná	Vyčistěte nebo vyměňte vložku (viz část 5.2)
	Vstup a výstup jsou blokovány	Vyčistěte vstup a výstup
	Uvnitř čerpadla je vzduch	Naplňte vodu na minimální hladinu
	Porucha jednotky čerpadla	Pokud se neresetuje, zavolejte servis
Netěsnost čerpadla	Nesprávné utěsnění adaptéru	Dejte těsnění do správné polohy
	Únik vody z tělesa čerpadla	Zkontrolujte těleso čerpadla a zavolejte servis
Únik vody z bazénu	Bazén je roztrhaný nebo propíchnutý	Použijte opravnou sadu (viz část 5.4)
Voda není čistá	Nedostatečný čas filtrování	Zvyšte čas filtrování
	Filtrační vložka je znečištěná	Vyčistěte nebo vyměňte vložku (viz část 5.2)
	Kvalita vody	Vyměňte vodu v bazénu úplně
	Nesprávná úprava vody	Viz pokyny výrobce chemikálie
CHG FIL	Po 150 kumulativních hodinách filtrace zazní zvukový alarm a na LCD displeji se zobrazí znaky CHG, za nimiž následuje FIL, které vám připomínají výměnu nebo čištění filtru. Chcete-li vypnout bzučení, můžete podržet tlačítko filtru 5 sekund. Filtrační systém se vypne. Stisknutím tohoto tlačítka filtrační systém znovu aktivujete.	

7. ZÁRUKA

7.1. Chybový kód

Pokud se na obrazovce zobrazí chybový kód „Ex“, postupujte podle níže uvedené tabulky.

Kód	Situace	Problém	Příčiny	Řešení
E1	Žádné ohřívání	Chybný snímač teploty	Zkrat snímače teploty nebo přerušený obvod,	Kontaktujte servisní středisko,
E3	Nesprávné ohřívání	Ukazatel vysoké teploty vody	1.Naplňená voda má teplotu vyšší než 45 °C (113 °F) 2.Filtrační vložka je umístěna na nesprávné sací armatuře (vyšší sací armatura).	1. Odpojte napájení a ujistěte se, že je voda v bazénu mezi 2 °C ~ 44 °C (36 °F ~ 111 °F). Pokud to problém nevyřeší, podívejte se do rámečku níže. 2. Vložte filtrační vložku na spodní sací armaturu.
E4	Všechny funkce nefungují, bzučák varuje	Ukazatel nízké teploty vody	Voda v bazénu má teplotu nižší než 2 °C (36 °F).	Odpojte napájení a ujistěte se, že je voda v bazénu mezi 2 °C ~ 44 °C (36 °F ~ 111 °F). Pokud to problém nevyřeší, podívejte se do rámečku níže.
E5	Všechny funkce nefungují, bzučák varuje	Ukazatel vysoké teploty vody	Naplňená voda má teplotu vyšší než 50 °C (122 °F)	Odpojte napájení a ujistěte se, že je voda v bazénu mezi 2 °C ~ 44 °C (36 °F ~ 111 °F). Pokud to problém nevyřeší, podívejte se do rámečku níže.
E6	Neohřívá, ani nefiltruje správně. Bzučák varuje	Tlak vody není dostatečně velký, aby aktivoval ohřev.	· Vstup nebo výstup na vnitřní stěně jsou ucpané · Filtrační vložka je příliš znečištěná · Voda v bazénu nedosahuje minimální hladiny · Neuvolňujte vzduch z čerpadla. Čerpadlo je špatně	· Vyčistěte vstup a výstup · Vyčistěte nebo vyměňte filtrační vložku · Doplněte vodu na požadovanou hladinu · Znovu uvolněte vzduch, jak je uvedeno · Pokud se tím problém nevyřeší, podívejte se do rámečku níže

Chybový kód E3, E4, E5, E6

-Odpojte napájení na 5 minut a poté znovu připojte.

Pokud se chybový kód stále zobrazuje na ovládacím panelu, proveďte následující pokyny:

- 1 -Zkontrolujte, zda je vodní potrubí mezi horní a dolní hranicí
 - 2 -Vyčistěte nebo vyměňte filtrační vložku
 - 3 -Odšroubujte a vyčistěte 2 trysky (vstup a výstup vody) uvnitř bazénu a v případě potřeby vyčistěte odpad (lisy, vlasy, srst, kůže...)
 - 4 -Zkontrolujte, zda vrtule filtračního čerpadla neobsahuje cizí předměty
- Znova odpojte napájení bazénu na 5 minut a znova ho připojte. Ak sa chybový kód stále zobrazuje na ovládacím panelu, obraťte sa na servisné stredisko

7.2. ZÁRUKA

Výrobky Avenli byly před opuštěním továrny zkontrolovány a zjištěno, že neobsahují chyby. Společnost Avenli zaručuje tento výrobek na vady materiálu a zpracování po určitou dobu, 1 rok pro čerpadlo a 6 měsíců pro vložku, pokud místní právní předpisy nestanoví jinak. Společnost Avenli zaručuje tento produkt ode dne nákupu a společnost Avenli vyžaduje předložení originálního dokladu o koupi, aby se zjistil datum. Během záruční doby společnost Avenli podle vlastního uvážení opraví nebo vymění všechny vadné výrobky. Na náhradní výrobky nebo opravené díly se poskytuje záruka pouze na nedokončenou lhůtu původní záruky.

Zásady nákladů na dopravu

Náklady na vrácení vadných dílů autorizovanému servisnímu středisku nese majitel.

V záruční době, náklady na vrácení dílů nese servisní středisko

Záruční podmínky

Tato omezená záruka se nevztahuje na chyby vyplývající z nedbalosti, nehody, zneužití nebo jiného důvodu mimo přiměřeného ovládní společnosti Avenli, které jsou zahrnuty, ale nejsou omezeny na: běžné opotřebení, nedbalost nebo nedodržení pokynů k produktu, nesprávná nebo nepřiměřená údržba; připojení k nesprávnému napájení; chemické poškození vodou, ztráta vody v bazénu, neoprávněná úprava nebo oprava produktu; použití pro komerční účely; požár, blesk, povodeň nebo jiné vnější příčiny.

Tato záruka platí pouze v zemi nákupu, kde společnost Avenli prodává a poskytuje stejný model se stejnými technickými specifikacemi.

Záruční servis mimo zemi nákupu je omezen pouze na podmínky odpovídající záruky v zemi servisu. Pokud tato záruka nepokrývá náklady na opravy nebo výměnu, společnost Avenli to oznámí majitelům a náklady by měl nést majitel.

Tato záruka se vztahuje pouze na původního kupujícího a končí při jakémkoli převodu vlastnictví.

Všechny opravy, na které se vztahuje záruka, musí být předběžně autorizovány servisním střediskem Avenli.

Veškerý autorizovaný prodejce je odpovědný za veškeré servisní práce na místě prováděné u vašeho produktu Avenli.

Společnost Avenli nebude odpovědná za náklady na zpracování od neoprávněné osoby.

Středisko online poprodejního servisu

Vyzkoušejte níže uvedený odkaz na středisko poprodejního servisu a odešlete servisní požadavek pro získání další pomoci. Je důležité vyplnit v podacím formuláři všechny důležité údaje, včetně jména zákazníka, platné e-mailové adresy, data zakoupení, sériového čísla a čísla položky. Co nejpodrobněji popište problém, se kterým jste se setkali, a přiložte podpůrné dokumenty (příjmové doklady nebo případně snímky). Některý z našich zástupců vás bude co nejdříve kontaktovat.

<http://service.jilong.com/support/tickets/new>

Místní poprodejní servisní středisko

SHANGHAI JILONG SPORT AND LEISURE PRODUCTS CO., LTD

2555 XiuPu Road, Pudong Area, Shanghai, China.

Tel: +86-21-58942200 Web: www.JLeisure-Global.com

JIANGSU JILONG SPORT AND LEISURE PRODUCTS CO., LTD

NO.1 Industrial Area South Zhongchen Road Zhongyang Town, Suqian, Jiangsu, China